

ТЕХНИЧЕСКИЙ ПАСПОРТ ИЗДЕЛИЯ



ТЕРМОСТАТ ЭЛЕКТРОННЫЙ КОМНАТНЫЙ С WI-FI ДЛЯ ГАЗОВОГО КОТЛА АРТИКУЛ: **VR407WI-FI**



ГАРАНТИЯ ВЫСОКОГО КАЧЕСТВА VIEIR GROUP

ТЕХНИЧЕСКИЙ ПАСПОРТ ИЗДЕЛИЯ

ОПИСАНИЕ ТЕРМОСТАТА.

Термостат VR407 WI-FI с большим ЖК-дисплеем применяется для управления газовым котлом в автоматическом режиме с целью поддержания заданной температуры в помещении. Термостат имеет WI-FI-модуль, который дает возможность управления температурой помещения при помощи мобильного устройства.

ТЕХНИЧЕСКИЕ ХАРАКТЕРИСТИКИ.

1. Электропитание: AC200-240V, 50/60HZ
2. Погрешность: °C ±0.5
3. Диапазон регулирования температур: 5°C - 60°C (заводская настройка 5°C - 35°C)
4. Диапазон измеряемых температур: 5-99°C
5. Потребляемая мощность: <0,15 Вт
6. Обесточенный стык "сухой контакт"
7. Габариты: 86*86*17мм (Д*Ш*В)

ОСОБЕННОСТИ.

1. Управление по WI-FI для систем Android и Apple iOS
2. Большой сенсорный ЖК экран с голубой подсветкой и двойным температурными режимами
3. Установка времени (минуты, часы, недели)
4. 6 программируемых периодов контроля температуры с разделением каждых суток
5. Внутренний и внешний датчик температуры (точность датчика комнатной температуры 0.5 °C, внутренней 0.1 °C)
6. Функция сохранения настроек при сбое питания.
7. Функция автоматической настройки температуры в помещении.

ОПИСАНИЕ КНОПОК И СИМВОЛОВ.



НАСТРОЙКА ПРОГРАММИРУЕМЫХ РЕЖИМОВ.

1. Установка времени.

Нажимайте клавишу «☉» для выбора корректируемой зоны (минуты, часа, день недели), далее клавишами «▲» или «▼» произведите корректировку настройки времени и дня недели. Для выхода из режима нажимайте повторно клавишу «☉» до тех пор пока на дисплее не перестанут моргать корректируемые значения.

2. Настройка графика управления по дням недели: 5+2; 6+1 или 7 дней.

Нажмите кнопку «☺» и удерживайте до появления на экране надписи «LooP», далее клавишами «▲» и «▼» вы можете установить требуемый график рабочих/выходных дней: 5/2; 6/1 или 7 дней.

В рабочие дни термостат регулирует температуру по шести периодам:

“☀” Первый интервал «утренний с 6:00-7:59»; “☁” Второй интервал «утренний экономичный с 8:00 до 11:29»; “☔” Третий интервал «дневной с 11:30 до 12:29»; “☕” Четвёртый интервал «дневной экономичный с 12:30 до 17:29»; “☖” Пятый интервал «вечерний с 17:30 до 21:59»; “☾” Шестой интервал «ночной с 22:00 до 5:59».

В выходные – по двум:

“☀” Первый интервал «утренний с 8:00 до 23:00 и “☾” Шестой интервал «ночной с 23:00 до 8:00».

3. Программирование интервала времени

Для изменения и настройки температуры требуемого суточного периода, например «LooP12345» во время индикации «LooP12345» нажмите клавишу «☺», клавишами «▲» или «▼» произведите настройку температуры временных интервалов, для перехода к следующему периоду нажмите клавишу «☺».

ТЕХНИЧЕСКИЙ ПАСПОРТ ИЗДЕЛИЯ

После 10 секунд бездействия, термостат автоматически сохранит введенные пользователем настройки и перейдет в рабочий режим.

Для корректировки интервала времени - в режиме программирования «Loop 12345(6,7)» нажмите клавишу «⊕», далее клавишами «^» или «v» произведите корректировку настройки интервала времени, при нажатии клавиши «↻» вы перейдете к настройкам температуры временной зоны.

| Интервал | Символ | Время периода | Температура периода п |
|-------------|-------------------------------|---------------|-----------------------|
| Рабочие дни | 1 Подъем | 06:00 | 20 °C |
| | 2 Ушли на работу | 08:00 | 15 °C |
| | 3 Пришли на обед | 11:30 | 15 °C |
| | 4 Ушли с обеда | 12:30 | 15 °C |
| | 5 Ушли с обеда | 17:30 | 22 °C |
| | 6 Сон | 22:00 | 15 °C |
| Выходные | 1 Дневное время | 08:00 | 22 °C |
| | 2 Ночь (сон с 23:00 до 8:00) | 23:00 | 15 °C |

1. Заводское значение температуры по умолчанию для временных интервалов «3» и «4» совпадает с периодом «2». Можно изменить температуру по умолчанию, когда это необходимо.

2. Установка температуры «00» отключит этот интервал времени.

4.Расширенные настройки термостата.

Вход в расширенные настройки: в выключенном состоянии термостата сначала нажмите клавишу «v» не отпуская нажмите «⊕», настройки сохранятся после отключения подсветки, нажмите клавишу «↻» для перехода между установками. Клавишами «^» или «v» произведите изменение настроек.

ПЕРЕЧЕНЬ РАСШИРЕННЫХ НАСТРОЕК ТЕРМОСТАТА.

| № | Символ | Элемент настройки | Параметры настройки | Заводские настройки |
|----|--------|---|--|--|
| 1 | SEN | Управление датчиками | 0: внутренний датчик 1: внешний датчик 2: контроль внут. температуры, наружная предельная температура | 0:внутренний датчик |
| 2 | OSV | Предельное значение температуры внешнего датчика | 5-99 °C | 42 °C |
| 3 | dIF | Коэффициент предельной температуры внешнего датчика | 1-9 °C | 2 °C |
| 4 | SVH | Установка верхнего предела температуры | 5-99 °C | 35 °C |
| 5 | SVL | Установка нижнего предела температуры | 5-99 °C | 5 °C |
| 6 | AdJ | Измерение температуры | Измерение температуры, проверка и калибровка | 0.5°C погрешность калибровки (фактическая температура) |
| 7 | FrE | Режим «Анти-фриз» | 00: Режим «Анти-фриз» выключен 01: Режим «Анти-фриз» включен | 00: Режим «Анти-фриз» выключен |
| 8 | POn | Функция запоминания настроек | 00: Запоминание отключено 01: Запоминание включено | 01:Запоминание включено |
| 9 | DFI | Точность датчика комнатной температуры. | 0.5-3°C | 1°C |
| 10 | LOC | Настройка режима блокировки кнопок | «01» – блокируются все кнопки термостата, кроме кнопки вкл/выкл; «02» – блокируются все кнопки термостата. | 01 |
| 11 | FAC | Возврат к заводским настройкам и режим поиска сети WIFI | 08: работа термостата в текущем режиме 00: восстановление заводских настроек (после выбора «00»,нажмите (2) «10» или «32») - режим поиска сети WIFI при следующем включении термостата через вход в расширенные настройки | 08 |

ТЕХНИЧЕСКИЙ ПАСПОРТ ИЗДЕЛИЯ

Примечание:

Функция DIF. Зона чувствительности(DIF) для внешнего датчика пола это диапазон температуры между точками включения и отключения нагрева, для датчика пола составляет 2°C. Предельное значение температуры внешнего датчика(OSV) составляет 42 °С. Когда фактическая температура на выносном датчике пола превышает на 2°C температуру OSV и достигает 44 °С, реле отключает нагрев. Когда температура на выносном датчике пола снизится до температуры на 2°C ниже OSV, т.е. до 40 °С, реле снова включит нагрев.

Это отключение будет происходить даже если комнатная температура (на встроенном датчике) ниже заданной температуры. Такой режим позволяет поддерживать заданную температуру поверхности пола и предотвращает его перегрев. Режим датчика (SEN) должен быть установлен на «2».

Индикация блок "защита от вмешательства" включается/отключается зажатием клавиши «⌚» в течение 5-7 секунд.

Сообщение о неисправности датчика.

Правильно выберите режим работы внутреннего и внешнего датчика. Если он выбран неправильно или датчик не работает (неисправность) на интерфейсе отобразится «Err», регулятор температуры прекращает нагрев, пока неисправность не будет устранена.

Совет: для нагрева воды выбрать 1,5-2,5 мм²; для электрического отопления выбрать выше 2,5 мм².

УСТАНОВКА МОБИЛЬНОГО ПРИЛОЖЕНИЯ.

Установка приложения на смартфон. Для системы iOS: Войдите в App Store, найдите «RM Heat» вы можете скачать его на свой iPhone. Или отсканируйте QR-код для загрузки приложения.



Для Android-системы: Войдите в Google Play, найдите «RM Heat» и установите его на свой смартфон. Или отсканируйте QR-код для загрузки приложения.



ПОДКЛЮЧЕНИЕ ТЕРМОСТАТА К СМАРТФОНУ.

1. Включение передатчика Wi-Fi на термостате:

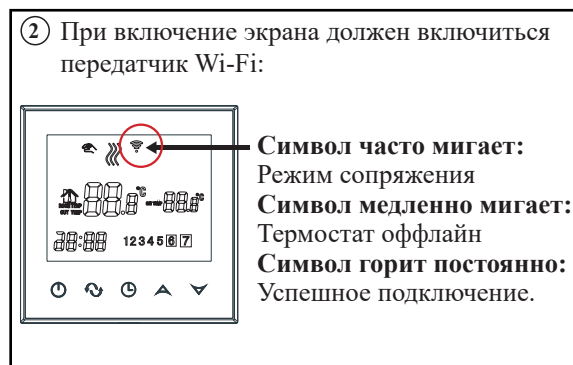

Когда символ wi-fi часто мигает, означает что вы можете в данный момент подключить термостат к смартфону. Когда символ wi-fi перестанет мигать и начнет гореть постоянно, это будет означать, что термостат успешно подключен к смартфону.

2. Если передатчик Wi-Fi на термостате не включается автоматически, требуется сбросить термостат к заводским настройкам:



ТЕХНИЧЕСКИЙ ПАСПОРТ ИЗДЕЛИЯ

НАСТРОЙКА МОБИЛЬНОГО ПРИЛОЖЕНИЯ.

Запустите приложение «RMHeat». После загрузки приложения появится окно «мои терморегуляторы». Нажмите кнопку «Конфигурация» для настройки WiFi-соединения:

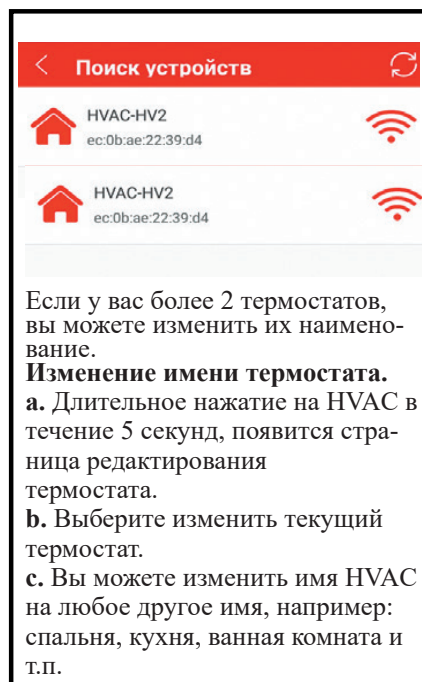
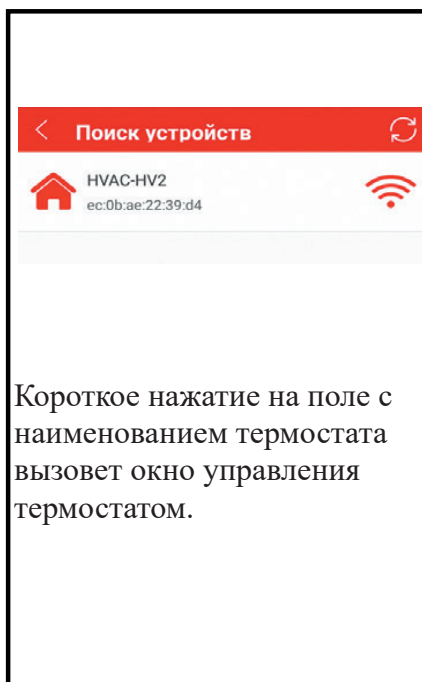
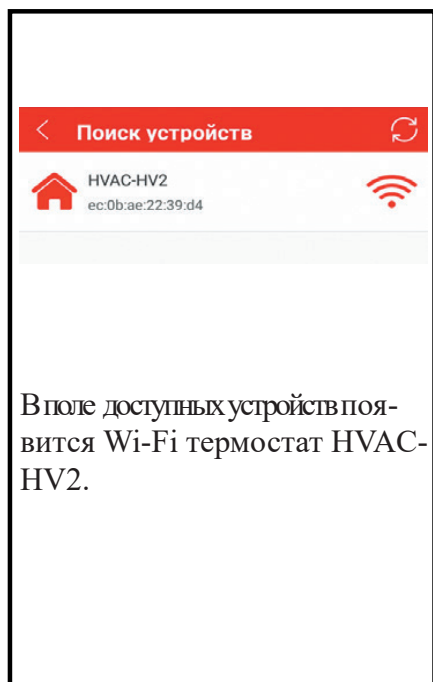
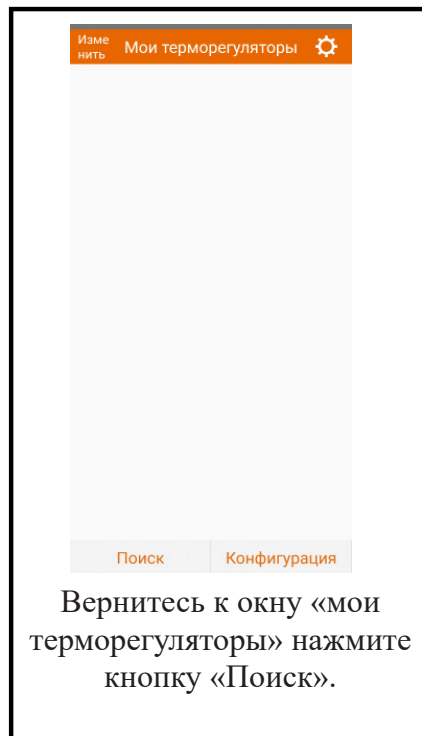
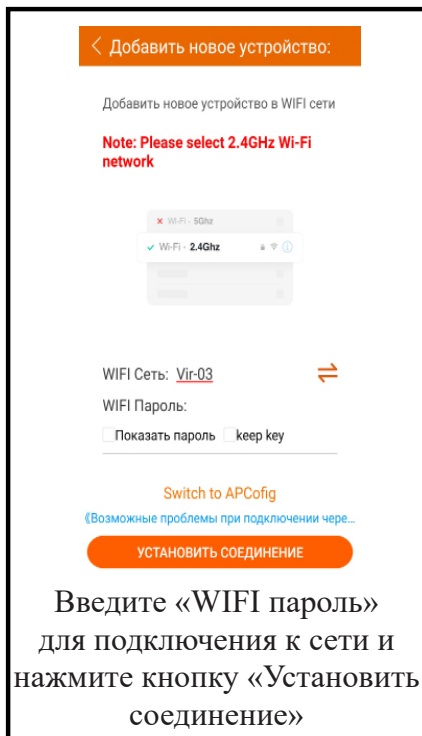
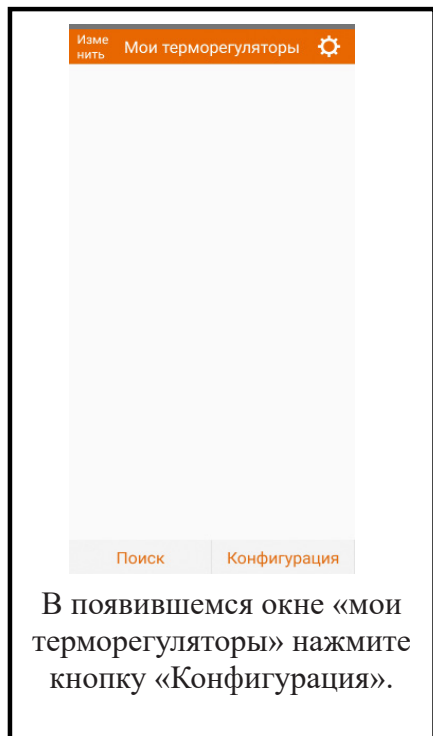

ТЕХНИЧЕСКИЙ ПАСПОРТ ИЗДЕЛИЯ

ЭЛЕМЕНТЫ ЭКРАНА УПРАВЛЕНИЯ ТЕРМОСТАТОМ:

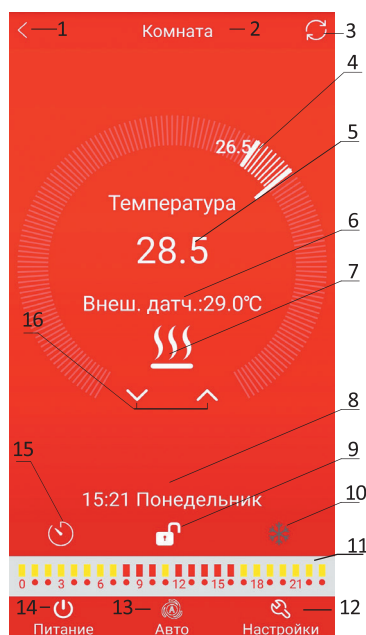

- 1 – кнопка возврата к экрану выбора термостатов;
- 2 – название термостата;
- 3 – кнопка обновления состояния термостата;
- 4 – индикатор текущей температуры;
- 5 – индикатор заданной температурной уставки;
- 6 – индикация показаний температуры выносного датчика;
- 7 – индикация подачи команды на нагрев;
- 8 – текущие время и день недели;
- 9 – кнопка-индикатор включения/выключения блокировки кнопок термостата;
- 10 – кнопка включения/выключения режима защиты помещения от замерзания;
- 11 – поле перехода к настройкам периодов недельного программирования (активизируется при длительном нажатии);
- 12 – кнопка перехода к расширенным настройкам хроно-термостата (активизируется при длительном нажатии);
- 13 – кнопка-индикатор выбора режима работы (ручной, автоматический, ручной выбор уставки до окончания текущего периода);
- 14 – кнопка-индикатор включения/выключения термостата;
- 15 – кнопка установки текущего дня недели и времени (синхронизация с датой и временем на мобильном устройстве);
- 16 – кнопки точной установки температурной уставки вручную (аналог кнопок «▲» и «▼» на передней панели термостата).

Мобильное приложение позволяет производить изменение любых настроек термостата и в удобной форме корректировать периоды недельного программирования температурных режимов.

При нажатии на поле с необходимым к изменению значением появляется диалоговое окно, при помощи которого возможно произвести изменения.

После завершения настройки, для дистанционного управления с мобильного устройства достаточно доступа в Internet из любой 3G/4G или Wi-Fi сети.

| НАСТРОЙКИ | |
|--------------------------|------------|
| Выбор датчика (sen): | Внутренний |
| Предел внеш.датч.(osv): | 42 °C |
| Гистерезис K2 (dif): | 2 °C |
| Макс. темпер.(svh): | 40 °C |
| Мин. темпер.(svl): | 5 °C |
| Калибр.внутр.датч.(adj): | 0.0 °C |
| Антизамерзание(fre): | ВЫКЛ. |
| Питание (pop): | вкл. |
| Гистерезис K1 (df1): | 5 °C |
| Режим блокировки (Loc): | Блок. в.. |

| ПАРАМЕТРЫ НЕДЕЛИ | | |
|-------------------------|-----------|--------------|
| Неделя: | 12345,67 | |
| Параметры рабочих дней: | | |
| 1 | Период 1: | 6:00 20.0°C |
| 2 | Период 2: | 8:00 15.0°C |
| 3 | Период 3: | 11:30 15.0°C |
| 4 | Период 4: | 12:30 15.0°C |
| 5 | Период 5: | 17:00 22.0°C |
| 6 | Период 6: | 22:00 15.0°C |
| Параметры выходных: | | |
| 1 | Период 1: | 8:00 22.0°C |
| 6 | Период 6: | 23:00 15.0°C |

НАСТРОЙКА ТЕМПЕРАТУРЫ:



Вы можете передвигать ползунок на экране шкалы настройки температуры, чтобы установить температуру.



Или кнопки точной установки температурной уставки.

ТЕХНИЧЕСКИЙ ПАСПОРТ ИЗДЕЛИЯ

НАСТРОЙКА РЕЖИМА УСТАНОВКИ ПЕРИОДА:



Нажмите на экране пиктограмму и удерживайте ее в течение 5-7 секунд:



для перехода в меню настроек "параметры недели".

РАСШИРЕННЫЕ НАСТРОЙКИ:

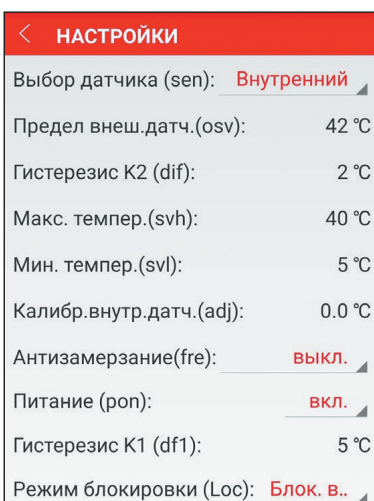

Нажмите на экране пиктограмму и удерживайте в течение 5-7 секунд:



для перехода в меню расширенных настроек.

МОНТАЖ.

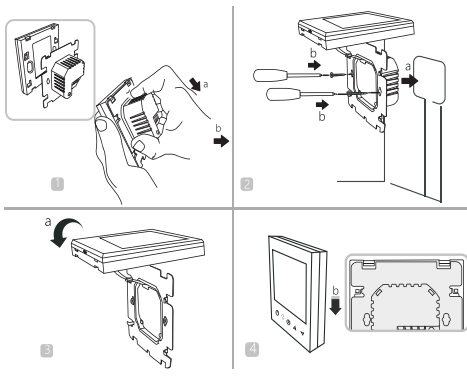

1. Откройте главную панель управления, как показано на рисунке, нажмите на силовую часть термостата, осторожно поднимите ее и отсоедините от крючка монтажной платы.
 2. Правильно подсоедините провода в соответствии с электрической схемой подключения и закрепите заднюю крышку на монтажной пластине винтами М4.
 3. Подсоедините кабель нижней крышки к верхней крышке (если отключали).
 4. Вставьте заднюю панель в четыре крючка монтажной пластины. Слегка надавите на термостат, чтобы зафиксировать передний корпус и завершить установку.
- Важно:** Сечение жилы электропровода должна составлять 1,5-2,5 мм².

ТЕХНИЧЕСКИЙ ПАСПОРТ ИЗДЕЛИЯ

ГАБАРИТЫ ТЕРМОСТАТА.



СХЕМА ЭЛЕКТРИЧЕСКОГО ПОДКЛЮЧЕНИЯ.

Предупреждение: Строго следуйте схеме при подключении термостата. Не допускайте попадания воды, грязи и посторонних предметов в термостат, это может привести к выходу его из строя!

Схема подключения для газового котла.

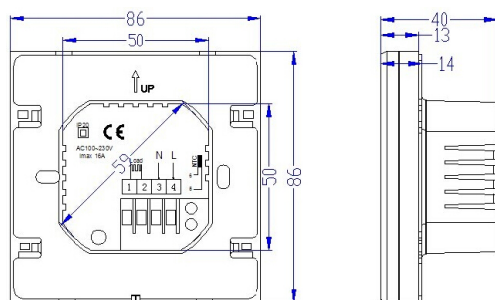
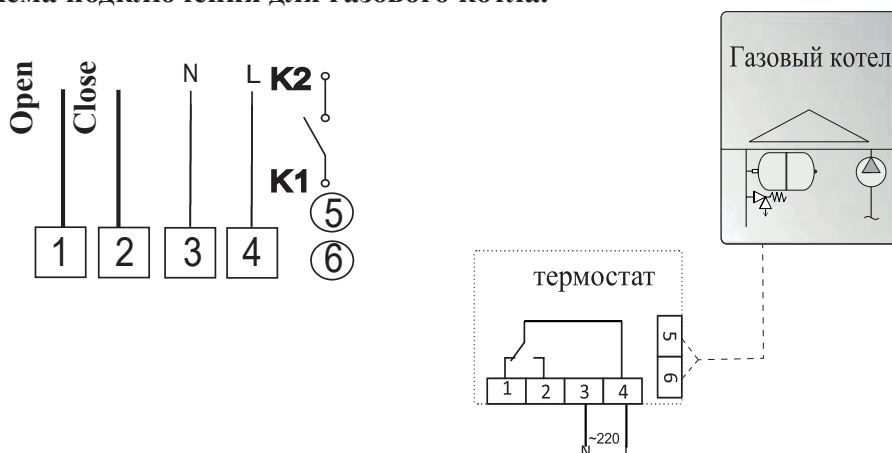

Важно: клеммы K1; K2 имеют гальваническую развязку между силовыми цепями термостата и цепями управления по типу "сухой контакт". К термостату может быть подключено любое оборудование которое требует управления по типу "сухой контакт"!

Схема электрического подключения для водяного отопления:

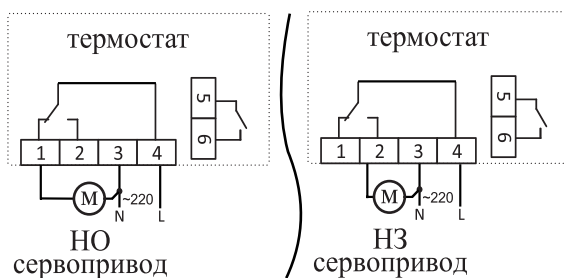

Важно: термостат будет управлять водяным отоплением исключительно по встроенному датчику без возможности подключения датчика теплого пола - NTC!

УКАЗАНИЯ ПО ЭКСПЛУАТАЦИИ И ТЕХНИЧЕСКОМУ ОБСЛУЖИВАНИЮ.

Термостат должен эксплуатироваться при параметрах, изложенных в технических характеристиках. Не допускайте грубого механического воздействия на поверхность термостата и приёмника, а также контакта с кислотами, щелочами, растворителями. Содержите термостат и приёмник в чистоте, не допускайте попадания загрязнений, жидкостей, насекомых внутрь изделия. Дополнительного обслуживания термостат не требует.

УСЛОВИЯ ХРАНЕНИЯ И ТРАНСПОРТИРОВКИ.

Изделие должно храниться в упаковке предприятия-изготовителя по условиям хранения 3 по ГОСТ 15150. Транспортировка изделий должна осуществляться в соответствии с условиями 5 по ГОСТ 15150.

ТЕХНИЧЕСКИЙ ПАСПОРТ ИЗДЕЛИЯ

УТИЛИЗАЦИЯ.

Утилизация изделия (переплавка, захоронение, перепродажа) производится в порядке, установленном Законами РФ от 22 августа 2004 г. № 122-ФЗ «Об охране атмосферного воздуха», от 10 января 2003 г. № 15-ФЗ «Об отходах производства и потребления», а также другими российскими и региональными нормами, актами, правилами, распоряжениями и пр., принятыми во исполнение указанных законов.

ГАРАНТИЙНЫЕ ОБЯЗАТЕЛЬСТВА.

Изготовитель гарантирует соответствие изделия требованиям безопасности, при условии соблюдения потребителем правил использования, транспортировки, хранения, монтажа и эксплуатации.

Гарантия не распространяется на дефекты:

- возникшие в случаях нарушения правил, изложенных в настоящем паспорте об условиях хранения, монтажа, эксплуатации и обслуживания изделий;
- возникшие в случае ненадлежащей транспортировки и погрузо-разгрузочных работ;
- возникшие в случае воздействия веществ, агрессивных к материалам изделия;
- вызванные пожаром, стихией, форс-мажорными обстоятельствами;
- вызванные неправильными действиями потребителя;
- возникшие в случае постороннего вмешательства в конструкцию изделия.

УСЛОВИЯ ГАРАНТИЙНОГО ОБСЛУЖИВАНИЯ.

Претензии к качеству товара могут быть предъявлены в течение гарантийного срока. Срок службы при условии соблюдения потребителем правил, установленных настоящим техническим паспортом и проведении необходимых сервисных работ со дня передачи продукции потребителю неограничен.

Гарантийный срок составляет 2 года с даты продажи товара конечному потребителю. Гарантия распространяется на все дефекты, возникшие по вине завода-изготовителя.

В случае необоснованности претензии, затраты на диагностику и экспертизу изделия оплачиваются Покупателем.

При предъявлении претензий к качеству товара, покупатель предоставляет следующие документы:

1. Заявление в произвольной форме, в котором указываются:
 - название организации или Ф.И.О. покупателя;
 - контактный телефон;
 - название и адрес организации, производившей монтаж;
 - краткое описание дефекта.
2. Документ, подтверждающий покупку изделия (накладная, квитанция);
3. Копия гарантийного талона со всеми заполненными графами.

ТЕХНИЧЕСКИЙ ПАСПОРТ ИЗДЕЛИЯ

Сведения о приемке и упаковке

Изделие изготовлено и принято в соответствии с требованиями технических условий производителя и признано годным к эксплуатации. Изделие упаковано согласно требованиям технических условий производителя.

ГАРАНТИЙНЫЙ ТАЛОН

| | | | |
|----------------------|--|-----------|--|
| ДАТА ВЫПУСКА | См. также последние 4 цифры серийного номера(в формате м.г.) | | |
| Изделие | ТЕРМОСТАТ ЭЛЕКТРОННЫЙ КОМНАТНЫЙ | | |
| Модель | VR407WI-FI | № изделия | |
| Торговая организация | | | |
| Дата продажи | | | |

Для обращения в гарантийную мастерскую необходимо предъявить изделие и правильно заполненный гарантийный талон.

Импортер и организация, уполномоченная на принятие претензий от потребителей:

ООО «Сантехмаркет» ИНН 7724433227, 115583, Москва, ул.Генерала Белого 26, офис 710, Тел: 8 (800) 775-81-91.

Гарантийный срок составляет - 2 года (двадцать четыре месяца) с даты продажи конечному потребителю. Срок службы 15 лет с момента начала эксплуатации.

Мы постоянно заботимся об улучшении качества обслуживания наших потребителей, поэтому, если у Вас возникли нарекания на качество товара или требуется проведение гарантийного ремонта, пожалуйста, сообщите об этом в службу поддержки:



WhatsApp: 8-985-490-77-00 с 9:00 до 18:00 по Московскому времени; ВС-выходной.

Данная гарантия не ограничивает право покупателя на претензии, вытекающие из договора купли-продажи, а также не ограничивает законные права потребителей.

- Изделие получено в исправном состоянии и полностью укомплектовано.
- Претензий к внешнему виду не имею.
- С условиями проведения гарантийного обслуживания ознакомлен.

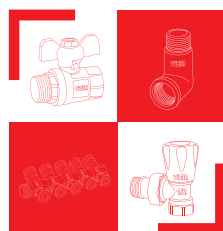

 **ВСЯ ПРОДУКЦИЯ
VIEIR ЗАСТРАХОВАНА**

2 **VIEIR Group**
ГОДА **ГАРАНТИИ**
ПРОИЗВОДИТЕЛЯ