

ТЕХНИЧЕСКИЙ ПАСПОРТ ИЗДЕЛИЯ



**ЭЛЕКТРИЧЕСКИЙ СЕРВОПРИВОД
ДЛЯ УСТАНОВКИ НА 3-Х; 4-Х ХОДОВОЙ
СМЕСИТЕЛЬНЫЙ/РАЗДЕЛИТЕЛЬНЫЙ КЛАПАН**

АРТИКУЛ: VR1137



ГАРАНТИЯ ВЫСОКОГО КАЧЕСТВА VIEIR GROUP

ТЕХНИЧЕСКИЙ ПАСПОРТ ИЗДЕЛИЯ

Обслуживание.

Электрический сервопривод должен обслуживаться квалифицированным специалистом сервисного центра, использующим только оригинальные запасные части. Это позволит обеспечить длительный срок службы изделия.

ОСОБЫЕ ПРАВИЛА ТЕХНИКИ БЕЗОПАСНОСТИ.

Электрический сервопривод работает под напряжением сети 220 В, 50/60 Гц. Это напряжение может привести к серьезным травмам или смерти. Сервопривод может быть установлен, введен в эксплуатацию и демонтирован только компетентным персоналом. Изменения и модификации изделия запрещены из соображений безопасности.

1. ОПИСАНИЕ.

Электрический сервопривод VR1137 предназначен для работы (моторизации смесительных клапанов для смешивания 2-х жидкостей) на 3 и 4-ходовых поворотных смесительных клапанах, для которых требуется максимальный крутящий момент 8 Нм. Электрический сервопривод имеет 3-точечное управление вкл/выкл с напряжением питания 230 В переменного тока, с поворотом на 90 градусов.

Электрический сервопривод легко монтируется на клапанах различных европейских производителей, таких как Barberi, IVAR, LK, Danfoss, Paw, Meibes, Womix и ESBE VRG с помощью G-адаптера. Привод может управляться вручную с помощью ручки. Электрический сервопривод имеет компактные размеры, что позволяет монтировать его в любом месте.

1.1 Размеры.

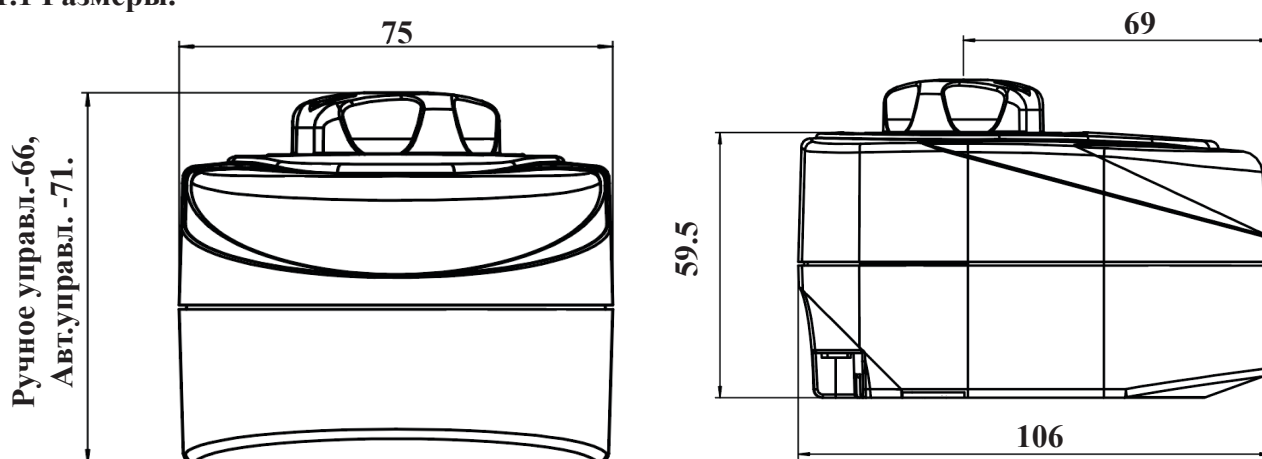

1.2. Спецификация.

Электрический сервопривод	1 шт.
Упаковка	1 шт. (картон)
Инструкция	1 шт.
Аксессуары	1 шт латунная шпилька против вращения; 1 шт адаптер

2. ПРИНЦИП РАБОТЫ.

После подключения электрического сервопривода в соответствии с электрической схемой, к комнатному контроллеру(термостату), он будет возвращать шток клапана слева или справа, в зависимости от того на какой провод (черный или коричневый) подается напряжение. При снятии напряжения с обоих проводов (черного и коричневого) электрический сервопривод остановится в текущем положении. Текущее положение клапана можно определить по положению ручки привода и шкалы у ручки.

ТЕХНИЧЕСКИЙ ПАСПОРТ ИЗДЕЛИЯ

2.1 Ручное/автоматическое управление.

Электрический сервопривод может управляться вручную с помощью ручки, для этого вам просто нужно нажать (надавить) на ручку, чтобы разблокировать и повернуть ручку до нужного значения, отпустите ее для возврата в автоматический режим, форма ручки очень удобна для пальца.

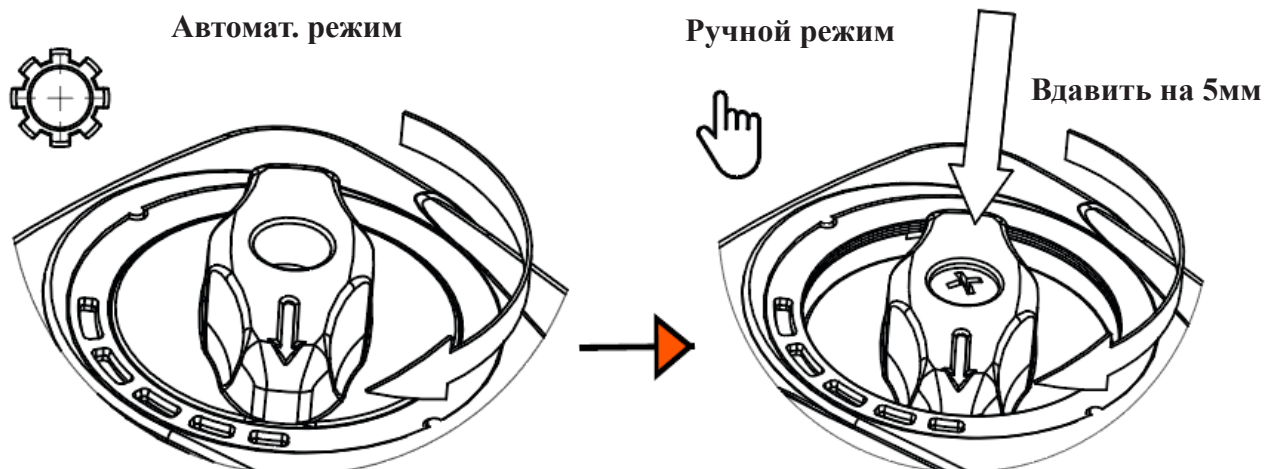

3. УСТАНОВКА НА КЛАПАН.

Шаг 1. Освободите шток клапана от лишних элементов (ручки, переходников и др.). Установите на шток клапана переходник (адаптер).

Шаг 2. Вкрутите шпильку против вращения в клапан для фиксации привода на клапане (входит в комплект поставки). Установите привод так, чтобы шпильки попали в отверстия на обратной части привода.

Шаг 3. Отрегулируйте положение клапана до полного открытия(закрытия) адаптером с индикатором положения и соответствующим образом отрегулируйте электрический сервопривод до положения полного открытия (закрытия).

Шаг 4. Зафиксируйте привод через ручку на клапане с помощью болта М5х65 (идет в комплекте).

Демонтаж: Выполните шаги 1-4 в обратном порядке.

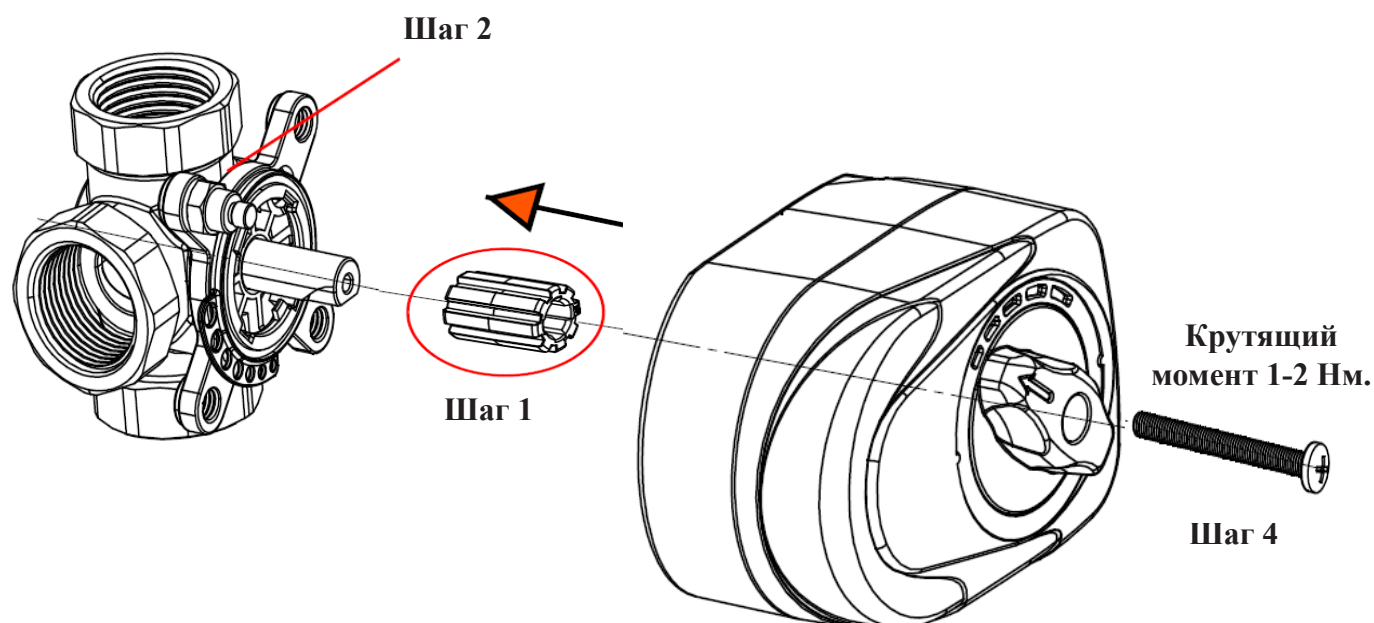

ТЕХНИЧЕСКИЙ ПАСПОРТ ИЗДЕЛИЯ

3. 1. Возможные варианты настройки смесительно/разделительного клапана.

3-х и 4-х ходовые клапаны могут быть настроены в соответствии с несколькими системными конфигурациями. Рисунки с надписью «Стандарт» показывают заводские настройки клапана. Остальные рисунки иллюстрируют возможные способы использования отверстий клапанов.

Изменение конфигурации. Для того, чтобы настроить клапан в другом режиме, отличном от «стандартной» конфигурации, сделайте следующее:

- отвинтите регулируемую рукоятку клапана, снимите пластину с градуировкой и систему блокировки хода;
- выберите необходимую вам систему конфигурации;
- активируйте систему блокировки, установив деление на выбранную диаграмму. Система блокировки ограничивает вращение рукоятки и, как следствие, движение затвора клапана до диапазона в 90°.
- установите градуированную пластину так, чтобы она была видна в выбранной диаграмме, обращая внимание на положение значения 10. Цифра 10 указывает на положение, в котором можно получить максимально высокое значение температуры смешиваемой воды, что соответствует полному открытию потока поступающей горячей воды и полной блокировке потока холодной воды. Зафиксируйте пластину шурупами.
- установите электрический сервопривод как указано в разделе №3, завинтите запорный винт (шаг 4) на рукоятке.

1. Схема настройки 3-х ходового клапана примененного в качестве смесительной арматуры:

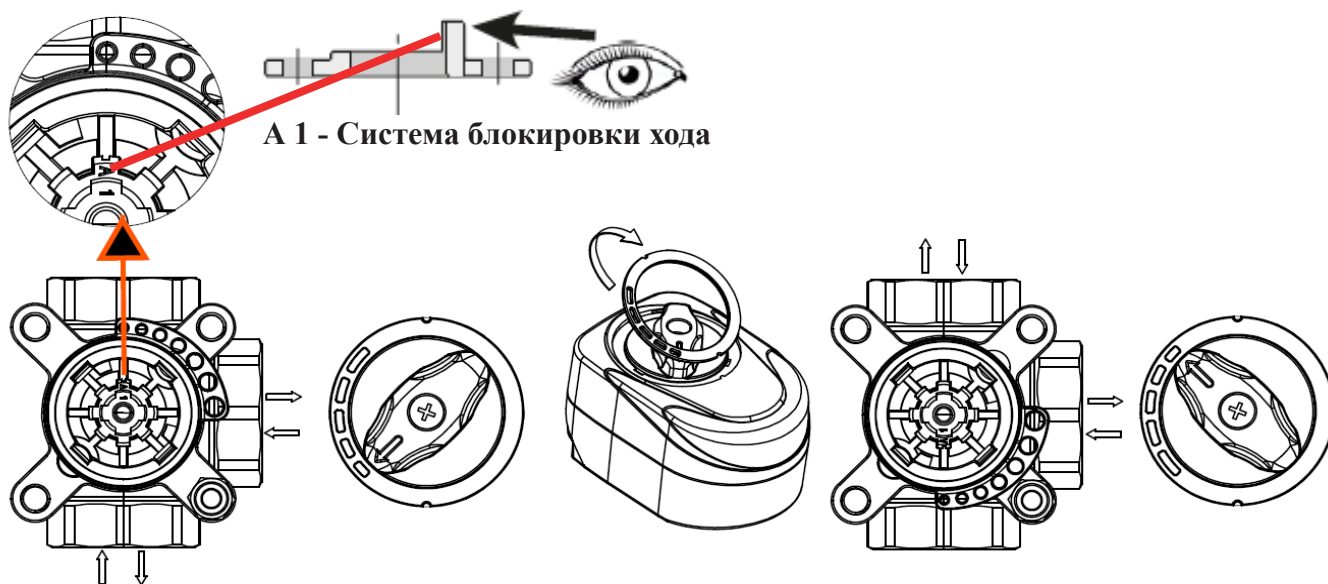

ТЕХНИЧЕСКИЙ ПАСПОРТ ИЗДЕЛИЯ

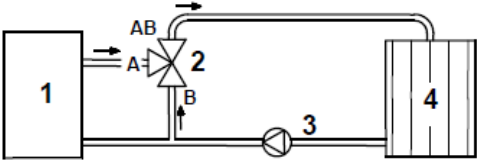
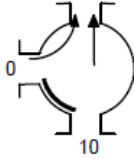
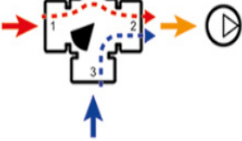
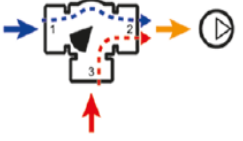
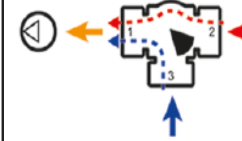
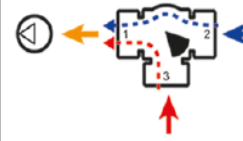
			
<p>1) котел; 2) распределительно/смесительный клапан; 3) насос; 4) отопительное оборудование</p>			
<p>Смешение стандарт</p> 	<p>Смешение</p> 	<p>Смешение</p> 	<p>Смешение</p> 

2. Схема настройки 3-х ходового клапана примененного в качестве распределительной арматуры:

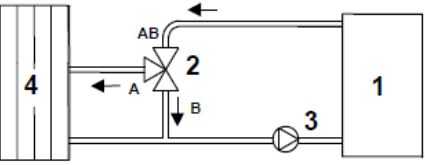
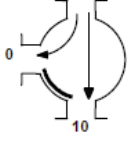
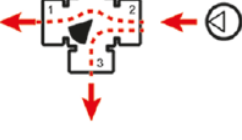
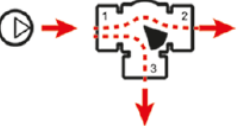
			
<p>Разделение стандарт</p> 	<p>Разделение</p> 		

3. Схема настройки 4-х ходового клапана примененного в качестве смесительно/разделительной арматуры:

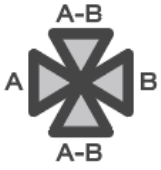
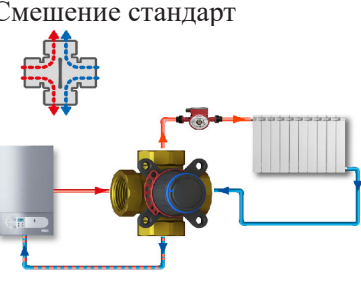
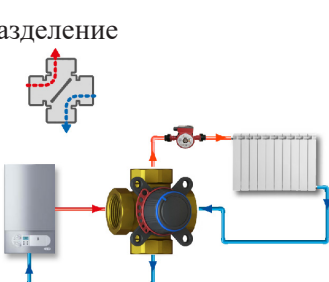
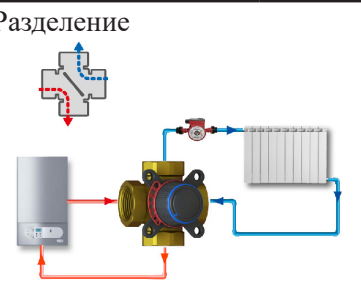
	<p>Смешение стандарт</p> 	<p>Разделение</p> 
	<p>Разделение</p> 	

ТЕХНИЧЕСКИЙ ПАСПОРТ ИЗДЕЛИЯ

4. ЭЛЕКТРИЧЕСКОЕ ПОДКЛЮЧЕНИЕ.

3-точечный
комнатный
термостат

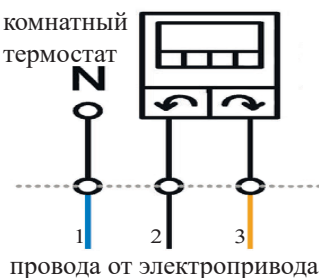

Внимание! Электрическое подключение должен выполнять только квалифицированный персонал (электрик).

Подключите электрический сервопривод VR1137 к 3-х точечному комнатному контроллеру (термостату) согласно электрической схеме указанной производителем.

Нейтральный провод «N» электрического сервопривода служит для подключения к сети питания с контроллера, если есть такая возможность или же подключается отдельно. Подключите комнатный термостат к источнику питания в соответствии с инструкцией производителя.

Подключите электрический сервопривод согласно электрической схемы:

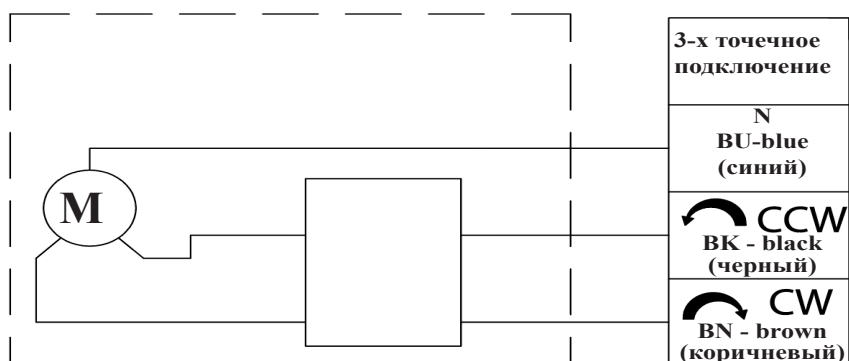

5. ЭКСПЛУАТАЦИЯ

Электрический сервопривод на 3-х; 4-х ходовой клапан можно установить в любое время. Сервопривод после установки на клапан и подключения к контроллеру(термостату) будет работать в автоматическом режиме и не требует дополнительного, либо же специального ухода и обслуживания. Во время эксплуатации сервопривод может быть заменен без необходимости слива теплоносителя или остановки системы.

6. ТЕХНИЧЕСКИЕ ХАРАКТЕРИСТИКИ:

Характеристики:	Значение
Тип:	для смесительных клапанов
Напряжение:	230 В / 50-60 Гц
Потребляемая мощность	5 Вт
Крутящий момент:	8 Нм (макс.)
Тип эл. подключение:	SPDT (3 точки)
Класс защиты:	IP 44
Время поворота на 90°:	120 сек
Материал корпуса:	Nylon-BASF

Характеристики:	Значение
Материал поворотных частей:	PC, LG brand
Индикация позиции:	красная шкала на корпусе привода
Управление:	Ручное/Автоматическое
Длина кабеля:	1000 мм (3x0,75мм)
Количество циклов до отказа:	> 100 000 циклов при крутящем моменте 5 Нм
Громкость работы:	менее 40 ДБ (на расстоянии 30 мм)
Цвет:	бело/серый
Среда:	холодная вода / горячая вода

ТЕХНИЧЕСКИЙ ПАСПОРТ ИЗДЕЛИЯ

7. ТЕХНИЧЕСКОЕ И СЕРВИСНОЕ ОБСЛУЖИВАНИЕ

Поврежденное оборудование может привести к серьезным травмам. Не используйте неисправный аппарат.

7.1 Обслуживание и ремонт инструмента должны осуществляться только квалифицированным специалистом сервисного центра.

8. УСЛОВИЯ ХРАНЕНИЯ И ТРАНСПОРТИРОВКИ

Изделия должны храниться в упаковке предприятия–изготовителя по условиям хранения 3 по ГОСТ 15150. Транспортировка изделий должна осуществляться в соответствии с условиями 5 по ГОСТ 15150.

9. УТИЛИЗАЦИЯ

Утилизация изделия (переплавка, захоронение, перепродажа) производится в порядке, установленном Законами РФ от 22 августа 2004 г. № 122-ФЗ «Об охране атмосферного воздуха», от 10 января 2003 г. № 15-ФЗ «Об отходах производства и потребления», а также другими российскими и региональными нормами, актами, правилами, распоряжениями и пр., принятыми во исполнение указанных законов.

10. ГАРАНТИЙНЫЕ ОБЯЗАТЕЛЬСТВА

Изготовитель гарантирует соответствие устройства требованиям безопасности, при условии соблюдения потребителем правил использования, транспортировки, хранения, монтажа и эксплуатации.

Гарантия не распространяется на дефекты:

- возникшие в случаях нарушения правил, изложенных в настоящем паспорте об условиях хранения, монтажа, эксплуатации и обслуживания изделий;
- возникшие в случае ненадлежащей транспортировки и погрузо-разгрузочных работ;
- возникшие в случае воздействия веществ, агрессивных к материалам изделия;
- вызванные пожаром, стихией, форс-мажорными обстоятельствами;
- вызванные неправильными действиями потребителя;
- возникшие в случае постороннего вмешательства в конструкцию изделия; производитель не несет ответственность за материальный ущерб и травмы, возникшие в результате неправильного монтажа и эксплуатации.

11. УСЛОВИЯ ГАРАНТИЙНОГО ОБСЛУЖИВАНИЯ

Претензии к качеству товара могут быть предъявлены в течение гарантийного срока.

В случае необоснованности претензии, затраты на диагностику и экспертизу изделия оплачиваются Покупателем.

При предъявлении претензий к качеству товара, покупатель предоставляет следующие документы:

1. Заявление в произвольной форме, в котором указываются:
 - название организации или Ф.И.О. покупателя;
 - фактический адрес покупателя и контактный телефон;
 - название и адрес организации, производившей монтаж;
 - адрес установки изделия;
 - краткое описание дефекта.
2. Документ, подтверждающий покупку изделия (накладная, квитанция);
3. Копия гарантийного талона со всеми заполненными графами.

ТЕХНИЧЕСКИЙ ПАСПОРТ ИЗДЕЛИЯ

ГАРАНТИЙНЫЙ ТАЛОН

Сведения о приемке и упаковке

Изделие изготовлено и принято в соответствии с требованиями технических условий производителя и признано годным к эксплуатации. Изделие упаковано согласно требованиям технических условий производителя.

Изделие	ЭЛЕКТРИЧЕСКИЙ СЕРВОПРИВОД НА 3/4-Х ХОДОВОЙ СМЕСИТЕЛЬНЫЙ/РАЗДЕЛИТЕЛЬНЫЙ КЛАПАН		
Модель	VR1137	Кол-во	
Торговая организация:			
Дата продажи: _____			

Для обращения в гарантийную мастерскую необходимо предъявить изделие и правильно заполненный гарантийный талон.

Импортер и организация, уполномоченная на принятие претензий от потребителей:

ООО «Сантехмаркет» ИНН 7724433227, 115583, Москва, ул.Генерала Белого 26, офис 710, Тел: 8 (800) 775-81-91.

Гарантийный срок - год (двенадцать месяцев) со дня продажи конечному потребителю.

Срок службы 5 лет с момента начала эксплуатации.

Мы постоянно заботимся об улучшении качества обслуживания наших потребителей, поэтому, если у Вас возникли нарекания на качество товара или требуется проведение гарантийного ремонта, пожалуйста, сообщите об этом в службу поддержки:



WhatsApp: 8-985-490-77-00 с 9:00 до 18:00 по Московскому времени; ВС-выходной.

Данная гарантия не ограничивает право покупателя на претензии, вытекающие из договора купли-продажи, а также не ограничивает законные права потребителей.

- Изделие получено в исправном состоянии и полностью укомплектовано.
- Претензий к внешнему виду не имею.
- С условиями проведения гарантийного обслуживания ознакомлен.

Подпись покупателя _____

М.П.

